



MASTER MACHINES®

Maestría en innovación con pasión

MAQUINARIA PARA LA INDUSTRIA ALIMENTICIA



MASTERVAC



MASTERCUT



MASTERMARK



MASTERMEAT



MASTERPACK



MASTERTEST



MASTERBAND



MASTERTECH

By:

VR&A
SYSTEMS LTDA



V1.0/20

Maestría en innovación con pasión...

► Quienes Somos...

Master **Machines**® es un líder integrador y fabricante de máquinas y accesorios principalmente automáticos para procesamiento, corte, pesaje integrado, empaque, transporte y codificado de alimentos, desde el retail hasta la producción industrial.

En Master **Machines**® nos esforzamos cada día por ser los mejores, manteniendo como principio fundamental y siendo nuestra promesa de valor las buenas relaciones con nuestros clientes, a través de nuestra honestidad, la calidad de nuestro trabajo y nuestros productos, el suministro oportuno de productos y servicios, asesoramiento eficaz, capacitación continua y precios muy competitivos (costo/beneficio) y por supuesto la innovación tecnológica como herramienta fundamental en el desarrollo de nuestros proyectos.

Nuestras soluciones tecnológicas se integran fácil y perfectamente en su nuevo entorno de producción o complementa de manera eficaz su ya existente proceso independiente o automatizado. Confiabilidad, durabilidad y un amplio soporte y experiencia hacen de Master **Machines**® un gran aliado en su cadena de producción.





MASTER MACHINES

Maestría en innovación con pasión

▶ MUCHO MÁS DE LO QUE SE IMAGINA ...

- ✓ Precios justos
- ✓ Soporte técnico
- ✓ Puesta en marcha
- ✓ Equipos de calidad
- ✓ Asesoría profesional
- ✓ Innovación permanente
- ✓ Respaldo internacional
- ✓ Experiencia certificada
- ✓ Multimedia de apoyo online
- ✓ Partes y repuestos en stock
- ✓ Generación de empleo local
- ✓ Capacitación y entrenamiento
- ✓ Casos de éxito en cada proyecto
- ✓ Soluciones a la medida de sus necesidades
- ✓ Sostenibilidad y responsabilidad medio ambiental



MASTERVAC®

Maestría en innovación con pasión



► En nuestra **línea de catering** encontrará disponible la tecnología **Ecovac®** (Sistema de **empaquetado** al vacío en azafates de acero inoxidable o policarbonato **reutilizables**), que ahorrará dinero para su negocio y le impulsará a la **innovación sostenible**.



Catering Line



► Bombas de vacío ultra compactas de última tecnología

- Tapa en policarbonato de alta densidad translucido para verificar el proceso
- Amplias barras de sellado
- Cámara repujada para mayor capacidad en poco espacio
- Panel de control digital programable
- Sistema de inyección de gas para aplicaciones MAP
- Botón de control ECOVAC®
- Switch industrial ON/OFF



VP420
Iceberg

▶ Empacadoras Al Vacío Catering & Medium

En Bolsa Flexible

▶ *Empaque al vacío en bolsa flexible*



▶ *Empaque en atmósfera modificada productos delicados*



▶ *Empaque líquidos, salsas, productos marinados o encurtidos*



▶ *Bombas de vacío de alto desempeño **BUSCH** y de última generación*

▶ *Empaque con el sistema **ECOVAC®** o **ECOVAC_PRO®** [Recipientes re-utilizables para vacío]*



Medium Performance



► Equipos para **trabajo pesado industrial**, entera construcción en acero inoxidable con **dos o cuatro barras por cámara** y potentes bombas de vacío.

VP620D_ECO
VP820D_ECO



VP680D
VP780D

Doble Cámara Semi-Automática

Tapa en acero inoxidable muy resistente

Controles de operación y seguridad en cada estación de trabajo

Ruedas con freno para facilitar desplazamiento y pies de nivelación como estándar

Mueble de maquina en acero inoxidable

VP860DA
Doble Automática

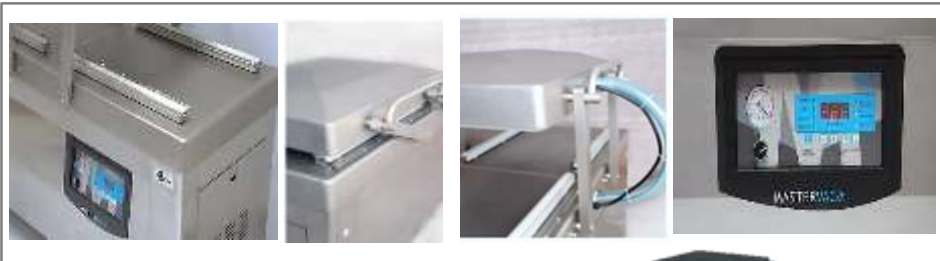



▶ Empacadoras Al Vacío Industriales Doble Cámara

En Bolsa Flexible



Doble Cámara Automática



+57(1)5372572
info@vrasystemslda.com
www.vrasystems.com



► Equipos de alto desempeño para producciones lineales o líneas de **producción automatizadas para producción masiva** con procesos complementarios como termocontracción y secado .



Automáticas / Integrables / Sincronizables



Tapa en acero inoxidable muy resistente

Sistema de protección de manos en mecanismo de tapa.

Controles de operación y seguridad en cada estación de trabajo

Ruedas con freno para facilitar desplazamiento como estándar

Mueble de maquina en acero inoxidable



VP950PRO
Doble Automática



▶ Empacadoras Al Vacío Industriales Automáticas

En Bolsa Flexible



VP800BA / VP1100BA



Switch industrial ON/OFF

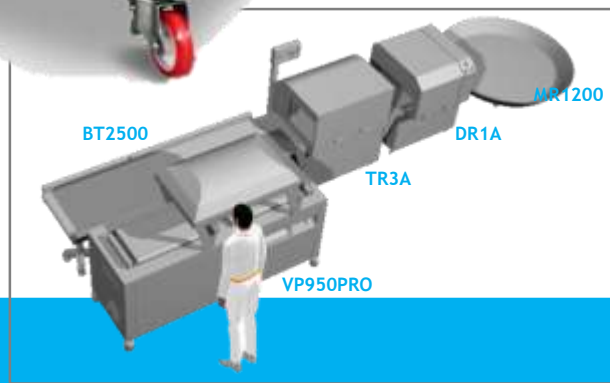

▶ Bombas de alto vacío y boosters de alto caudal de última tecnología.



+57(1)5372572
info@vrasystems ltda.com
www.vrasystems.com







► Equipos ideales para producciones pequeñas y medianas, la gama de equipos semiautomáticos cuentan con control de temperatura, tiempo de inmersión, prevención de marcha en seco y calefacción eléctrica o vapor

TANQUES TERMOCONTRACCIÓN SEMI & AUTOMÁTICOS



TR1



TR7



TR2A



TR3A



TUNEL DE SECADO

► Equipos complementarios al empaque al vacío y termocontracción, sincronizables en líneas automáticas, garantiza un correcto secado del empaque antes de ser etiquetado, codificado o empacado en caja de cartón



DR1A

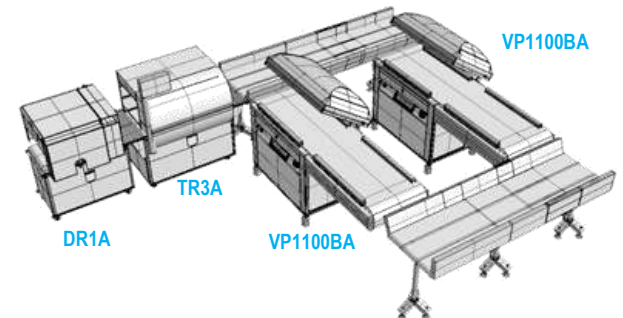

VP1100BA

TR3A

DR1A

VP1100BA





TANQUES TERMOCONTRACCIÓN SEMI & AUTOMÁTICOS



▶ Equipos ideales para producciones pequeñas y medianas, la gama de equipos semiautomáticos cuentan con control de temperatura, tiempo de inmersión, prevención de marcha en seco y calefacción eléctrica o vapor

▶ Equipos ideales para medianas y grandes producciones, la gama de equipos automáticos cuentan con control de temperatura, nivel de agua, tiempo de inmersión, prevención de marcha en seco y calefacción eléctrica o vapor, extractor de vapor y sensores y bandas de sincronización de entrada y salida de producto. fácilmente sincronizable en líneas de empaque automáticas.

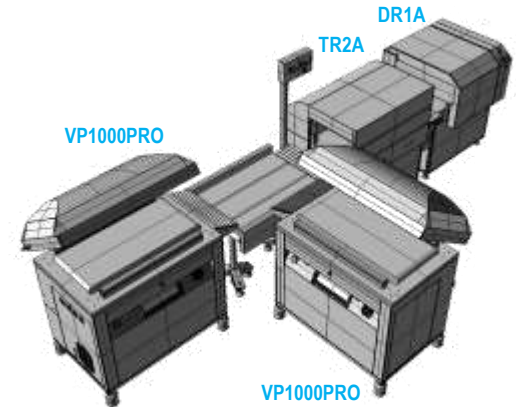

TUNEL DE SECADO



▶ Equipos complementarios al empaque al vacío y termocontracción, sincronizables en líneas automáticas, garantiza un correcto secado del empaque antes de ser etiquetado, codificado o empacado en caja de cartón

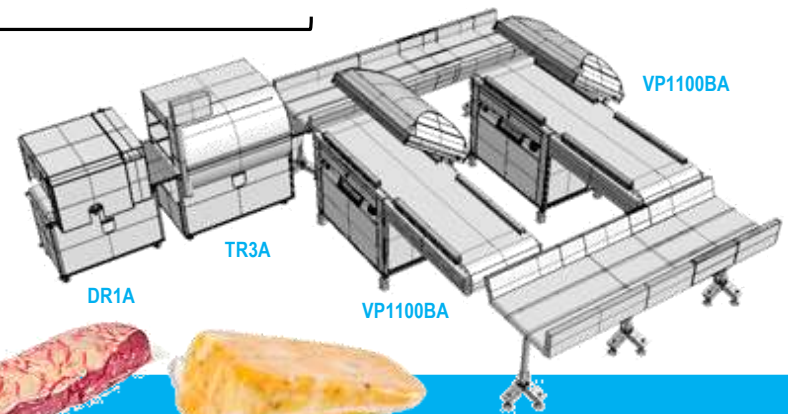





CATERING & SMALL



RESEAL 25S / 25SX



RESEAL 32S / 32SX

SELLADO



REETRAY 20 VGT / 25 VGT

SELLADO / MAP



SEMI-AUTOMATIC & INDUSTRIAL LINE



REETRAY 20



REETRAY 25 VGM / 30skin

SELLADO / MAP / SKIN



REETRAY 200 JUMBO

SELLADO / MAP / GRAN FORMATO



Equipos de alto desempeño para producciones industriales de mediana escala, Bombas de vacío de alto desempeño y última tecnología





BANDEJAS RIGIDAS / MAP / SKIN

AUTOMATIC & HIGH PERFORMANCE



REEBASIC / REECO



REEMARKET



REEMATIC 150



REEMASTER 400



REFLEX 250



REEMASTER 600 / 800 / 1000

► Bombas de vacío de alto desempeño y última tecnología



+57(1)5372572
info@vrasystemsltda.com
www.vrasystems.com







MASTERVAC®

▶ Termoformadoras - Empaque Al Vacío

FLEXIBLE / RIGIDO / MAP / SKIN

FLEX & COMPACT



E05



TFC420

Compact Line



▶ Termoformadora COMPACTA para aplicaciones estandarizadas con film flexible hasta 6 ciclos por minuto, chasis fijo , anchura 420mm, avances personalizados hasta 300 mm y profundidad paquete hasta 60mm

FLEX / RIGID / SKIN MEDIUM



E10



E30

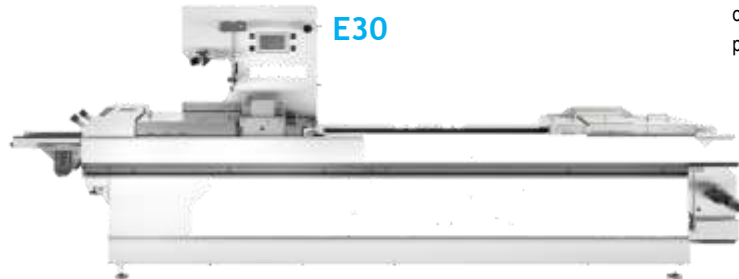

▶ Termoformadoras línea ECO – Medium inteligentes 4.0 y eco-amigables de alto desempeño hasta 6 ciclos por minuto optimizando al máximo el uso de energía, chasis fijo , anchura 320, 360 o 420mm, avances 200, 240, 270 y 300 mm y profundidad paquete hasta 60mm, múltiples posibilidades de empaque.

▶ Bombas de vacío de alto desempeño y última tecnología



Medium EcoLine

REENEXT





MASTERVAC®

▶ Termofomadoras - Empaque Al Vacío

FLEXIBLE / RIGIDO / MAP / SKIN

FLEX / RIGID / SKIN INDUSTRIAL



E-40



▶ Termofomadoras línea ECO – Inteligentes 4.0 y eco-amigables de alto desempeño hasta 8 ciclos por minuto optimizando al máximo el uso de energía, chasis fijo, anchura 320, 360 o 420mm, avances 200, 240, 270 y 300 mm y profundidad paquete hasta 80mm, múltiples posibilidades de empaque Flexible / Rígido MAP / Skin.

Industrial EcoLine

REENEXT

FLEX / RIGID / SKIN HIGH PERFORMANCE



▶ Termofomadoras línea T – Inteligentes integrables en industrias 4.0[REENEXT]), modulares, flexibles de alto performance hasta 12 ciclos por minuto optimizando al máximo el uso de energía y recursos, chasis modular, anchura desde 420 hasta 620mm, avance personalizado hasta 750mm y profundidad paquete hasta 150mm, múltiples posibilidades de empaques y sistemas de corte.



T45 / T55

▶ Bombas de vacío de alto desempeño y última tecnología



High Performance Line

REENEXT







MASTERCUT®

Tajadoras Automáticas

EMBUTIDOS & QUESOS

CATERING & SMALL INDUSTRY



A912

VA802

TAJADO + APILADO
Hasta 40 cortes /min



VA804FBK

VA806FB

TAJADO + INTERFOLIADO + APILADO/ESCALONADO
Hasta 60 cortes /min

INTERLEAVER ▶

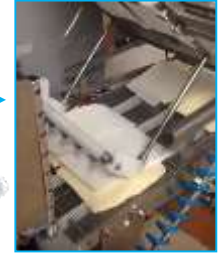

IMEDIUM & LARGE INDUSTRY



FT250
EMBUTIDOS

FT1250
QUESO

FT600
EMBUTIDOS

FT1600
QUESO

INTERLEAVER ▼



TAJADO + INTERFOLIADO + APILADO/ESCALONADO + SISTEMA DE PESAJE / DESCARTE
Hasta 300 cortes /min





MASTERCUT®

▶ Tajadoras Automáticas

EMBUTIDOS & QUESOS

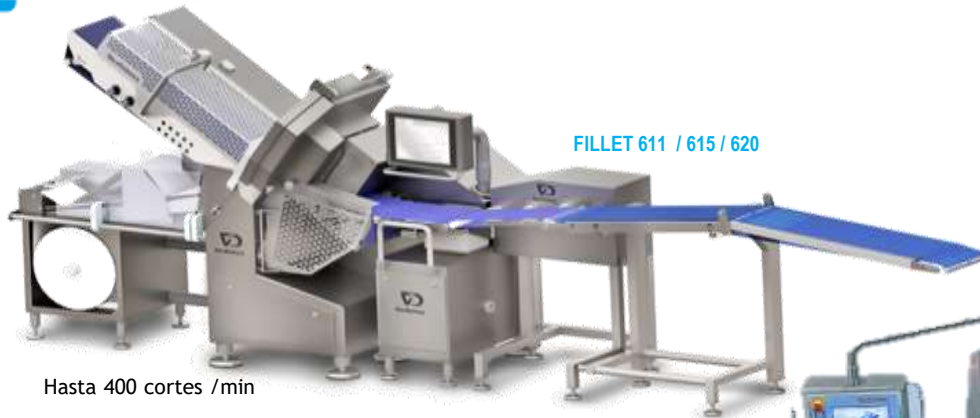

FILLET 611 / 615 / 620

Hasta 400 cortes / min



FT600 PLUS



Hasta 400 cortes / min



INTERLEAVER ▲

FILLET 650



Hasta 800 cortes / min



TAJADO + INTERFOLIADO + APILADO/ESCALONADO + SISTEMA DE PESAJE / DESCARTE + TRANSPORTE A TERMOFORMADORA / TERMOSELLADORA

AUTOMATIC + AUTOLOADER & HIGH PERFORMANCE





MASTERMEAT®

Maestría en innovación con pasión



+57(1)5372572
info@vrasystemslda.com
www.vrasystems.com





MASTERMEAT® Equipos Para Procesamiento Cárnico

PRODUCTOS CARNICOS

FLAKERS MOLINOS & CUTTER



FLAKERS

Molinos desde 200Kg/h hasta 8000kg/h

Cutters desde 20 hasta 325 Litros

Equipos ideales para fragmentar, cortar, picar, moler y mezclar todo tipo de carnes para la industria de sus derivados

MEZCLADORAS / TUMBLERS E INYECTORAS DE SALMUERA

Mezcladoras con/sin vacío Desde 35 hasta 900 Litros

Tumblers con Vacío desde 150 hasta 4000 Litros

Inyectoras de Salmuera desde 10 hasta 1000 agujas



Equipos ideales para inyectar, mezclar y/o marinar con y sin vacío todo tipo de carnes para la industria de sus derivados

+57(1)5372572

info@vrasystemsltda.com

www.vrasystems.com





MASTERMEAT® Equipos Para Procesamiento Cárnico

PRODUCTOS CARNICOS

EMBUTIDORAS HIDRAULICAS & CONTINUAS DE PALETAS ROTATIVAS



Embutidoras hidráulicas, desde 25 hasta 50 litros



Embutidoras continuas de paletas con vacío, torcedor y mano automática, elevador para carro de 200 litros, formador de croquetas, albóndigas, hamburguesas, porcionador de carne y modulo de picado con capacidad de embutido desde 2,000 Kg/h hasta 6,000Kg/h

Equipos ideales para la producción de salchichas, chorizos, morcilla, longaniza, en tripa natural, colágeno, celulosa y/o plástica

ATADORAS, CORTADORAS & PELADORAS DE SALCHICHAS Y CHORIZOS



ASM-140



ASP-180



CR710



Atadoras con hilo SEMI Y AUTOMATICAS para salchichas y chorizos desde 140 hasta 300 atados/Min

Separadora / cortadora Automática de salchichas y chorizos hasta 1700 cortes/minuto

Peladora Automática de salchichas y chorizos hasta 200m//minuto

Equipos ideales para la producción de salchichas, chorizos, morcilla, longaniza, en tripa natural, colágeno, celulosa y/o plástica





SUPER - BASIC



SUPER - MAXI



Formadoras de hamburguesa independientes Hasta 110 hamburguesas/min

Formadoras de hamburguesa para conexión a embudadoras Hasta 200 hamburguesas/min

Maquinas para la producción automatizada de hamburguesas, sistemas autónomos o de conexión a embudadoras hasta 200unid/min

Apanadoras automática desde 1,000 hasta 3,000 piezas/hora



COMPACT



MINI



PRACTIC 240 / 350

Apanadora automática con deposito de emulsión y miga, hasta 12,000 piezas/hora

Maquinas para la producción automatizada de albóndigas, croquetas, filetes, hamburguesas nuggets, producción lineal y automática

DESCUERDADORAS Y/O DESCORTEZADORAS



Maquinas automáticas descuerdadoras, permite remover y/o separar la piel de la grasa en piezas cárnicas como la panceta de cerdo o el tocino

PELADORAS Y/O DESPIELADORAS DE AVES



Maquinas automáticas peladoras de piezas cárnicas de aves de corral, permiten pelar pechuga de pollo, piernas de pollo y pechuga de pavo







VINIPELADORAS SEMI Y AUTOMATICAS



V15SA



SW300A



Equipos automáticos para empaque en plástico extensible (vinipel), eficientes y seguros, hasta 1.500 empaques/hora

SELLADORAS DE BOLSAS BANDA CONTINUA



SB770-1



SB770-2



SB770-3



Equipos semi-automáticos continuos para sellado de bolsas plásticas, sellado ancho y confiable, sistema de loteado/fechado opcional





FLOW WRAP HORIZONTAL FILM SUPERIOR

UNIQUE



REEFLOW 50 RT



REEFLOW 100 RT



Equipos automáticos de embolsado continuo en empaque plástico, producción continua con alta precisión garantizada hasta 15.000 empaques/hora

FLOW WRAP HORIZONTAL FILM INFERIOR Y SELLADORAS DE 4 LADOS

REEFLOW 4S



REEFLOW 200 LDT



Equipos automáticos de embolsado continuo en empaque plástico, aplicaciones con película inferior o bolsas de 4 selles hasta 10.000 empaques/hora







DETECTORES DE METALES CON BANDA Y POR GRAVEDAD

DMB530
Banda Transportadora



DMF530
Farmacéutico



DMV530
Por Gravedad



Equipos para la detección de metales en la industria alimenticia, farmacéutica, industrial plástica, con la más alta efectividad y precisión

DETECTORES DE METALES APLICACIONES ESPECIALES

DMT530
Líquidos y Pastosos



DMAL4000
Productos empacados o
que contengan aluminio



DMCP490
Detector de metales &
chequeador de peso en línea



Equipos para la detección de metales en aplicaciones especiales como embutidoras o productos empacados en plástico aluminizado





CHEQUEADORES DE PESO MÚLTIPLES
APLICACIONES



CP3000

Desde 0,03 hasta 60Kg
20 hasta 250 piezas/min



CP3000HS

Desde 3 hasta 600gr
Hasta 400 piezas/min



CP890M - Multiline

Desde 1 hasta 3000gr
Hasta 150 piezas/min
por línea

Equipos para la verificación de peso automática, alta velocidad y precisión, múltiples sistemas de selección, robustos y confiables

DETECTOR DE METALES & CHEQUEADORES DE
PESO OALL IN ONE



NCB490

Todo en uno, configurables
a medida de su proceso





MASTERTEST®



Equipos De Verificación y Medición

LINEAS DE PRODUCCIÓN O LABORATORIO

ANALIZADORES PORTÁTILES



VACTESTER®
Medidor de vacío en
cámaras cerradas y/o
tuberías, portátil



OXYBABY®
Analizador de gases O2 / CO2
/ O2/CO2 , portátil

Equipos para la verificación, medición o análisis de vacío en maquinaria para empaque o líneas de vacío o gases dentro de empaques , alta velocidad y precisión en la medida, robustos, confiables y portátiles

ANALIZADORES DE GASES O2, CO2, O2/CO2



PA7.0
Analizador estación de trabajo



MAPY 4.0
Analizador estación de trabajo

Equipos ideales para el control de calidad y medición de gases como o2 y co2 , de alta velocidad y precisión, robustos y confiables





DETECCIÓN DE FUGAS EN ENVASES INDIVIDUALES



LEAK-MASTER®
Detector de fugas por inmersión



LEAK-MASTER® - EASY
Detector de fugas por inmersión con control electrónico



LEAK-MASTER® - PRO
Detector de fugas en cámara / sensor

Equipos ideales para la detección de fugas en envases individuales, pruebas de inspección visual hasta la detección de alta precisión mediante sensor

DETECCIÓN DE FUGAS AUTOMÁTICO EN LÍNEA DE PROCESO



LEAK-MASTER® - MAPMAX COMPACT
Detector de fugas en cámara para control en línea de proceso, Hasta 14 ciclos/min



LEAK-MASTER® - MAPMAX
Detector de fugas en cámara para control en línea de proceso, alto desempeño, hasta 15 ciclos/min



Equipos automáticos ideales para la detección de fugas en líneas de empaque, alta velocidad y confiabilidad, con sistemas de rechazo y aduana







BANDAS TRANSPORTADORAS TIPO INKJET Y/O MOVIMIENTO DE MERCANCIAS CON EMPUJADORES, CANJILONES O TORNILLO PARA APLICACIONES DE POLVOS O GRANO FINO



Bandas transportadoras para movimiento de alimentos o productos empacados, en acero inoxidable y bandas grado alimenticio



Bandas transportadoras para movimiento vertical de alimentos con empujadores, canjilones o tornillo, en acero inoxidable y accesorios grado alimenticio





MR1500



PT2000ss



Mesas rotativas de recepción de producto y plataformas de trabajo en acero inoxidable y accesorios grado alimenticio







THERMAL INKJET

IMPRESORAS THERMAL-INKJET



W1020



R1010



Impresoras Thermal Inkjet de tinta ideales para la impresión de lotes, fechas, códigos de barras, logotipos, etc

IMPRESORAS CONTINUAS AUTOMATICAS

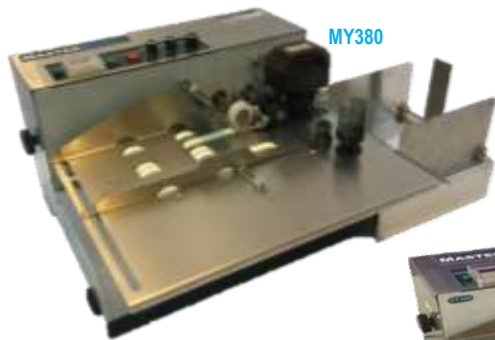

MY380



CT300



1200EG



Equipos continuos ideales para codificar / lotear bolsas , etiquetas o huevos de forma automática mediante transferencia térmica o Thermal Inkjet



BANDA TRANSPORTADORA



TERMOFORMADORA



SELLADORA CONTINUA



CODIFICADORA CONTINUA





MASTERMARK®

Equipos De Marcaje, Loteado, Fechado y/o Codificado

IMPRESORAS INDUSTRIALES - CIJ INKJET

CONTINUOUS INKJET PRINTER [CIJ]



E455B / E455PB / E455CB

i455B / i455HB / i455HW / i470W

Impresoras de inyección de tinta ideales para la impresión de lotes, fechas, códigos de barras, logotipos, etc



IMPRESORAS INDUSTRIALES LASER



CO2 Laser

Fiber Laser



UV Laser

Equipos continuos ideales para codificar / loteado cualquier tipo de envases de forma imborrable y automática mediante grabado laser de alta velocidad, equipos libres de mantenimiento, libres de consumibles facilidad de implementación en equipos flowpack, termoformadores, envasadoras verticales, embolsadores automáticos, etc

+57(1)5372572

info@vrasystemslda.com
www.vrasystems.com





MASTERTECH®

Maestría en innovación con pasión



+57(1)5372572
info@vrasystems.com
www.vrasystems.com





VR&A SYSTEMS ha desarrollado una serie de programas que le ayudarán a sacar el máximo provecho a su inversión en nuestros equipos.

ENTREGA E INSTALACIÓN:

- Un solo punto de coordinación para la instalación de los equipos.
- Capacitación técnica en riesgos, operación y mantenimiento de nuestros equipos.
- Asesoría en conexiones finales de electricidad, agua, drenaje, gas, vapor, etc.
- Chequeo de desempeño y control de funcionamiento después de la instalación de los equipos.
- Horarios flexibles.

MANTENIMIENTO PREVENTIVO:

- Alarga la vida útil del equipo y mejora el rendimiento productivo.
- Incluye tareas periódicas de mantenimiento básico.
- Lista de verificación formal y procedimientos recomendados.
- Todas las reparaciones necesarias se identifican y se efectúan sobre el terreno (si se solicita).
- Horarios flexibles.

CONTRATOS DE SERVICIO:

- Permite a los clientes hacer un presupuesto de los costos del servicio.
- Cubre los consumibles básicos que demanda el equipo (piezas y mano de obra).
- No hay gastos de viaje en Bogotá.
- Tarifas especiales disponibles para los servicios urgentes y/o de días feriados.



ECOMASTER®

MasterMachines® es una empresa alineada con los estándares mundiales de responsabilidad y sostenibilidad medioambiental, comprometida con el desarrollo y uso de tecnologías limpias, MasterMachines® es innovación con pasión y visión.





MASTER MACHINES®

Maestría en innovación con pasión



MASTERVAC



MASTERCUT



MASTERMARK



MASTERMEAT



MASTERPACK



MASTERTEST



MASTERBAND



MASTERTECH

www.vrasystems.com

info@vrasystemsltda.com

Mobile: +57 317 4720810

Phone: +57 (1) 5372572 / 6842714

Address: Calle 162 No. 95-48 • Zip 111161

Bogotá - Colombia



By:

VR&A
SYSTEMS LTDA